

# GO:MIXER PRO

## 使用手冊

02



在使用本裝置之前，請先詳閱「請謹慎使用本裝置」和「重要注意事項」頁面。閱讀後，請將文件收藏在可立即參考的位置。

## 連接裝置

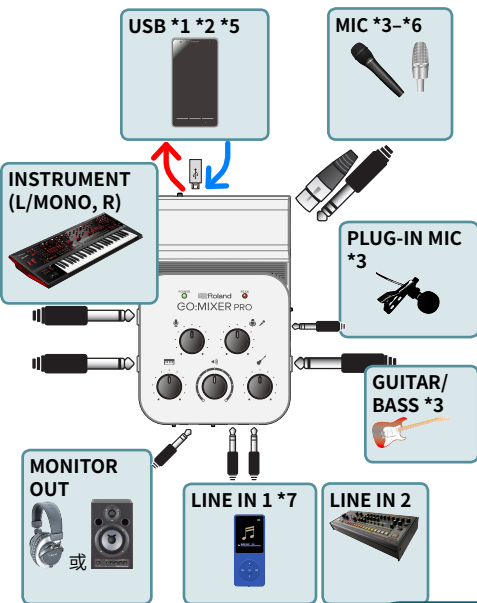

**1. 至 GO:MIXER PRO，連接樂器、麥克風或音訊播放器等您要錄製的裝置。**

**2. 先連接隨附的 USB 纜線至 GO:MIXER PRO，然後再接至您的智慧型手機 (第 6 頁)。**

- \* 若您無法在智慧型手機上錄製，請緩慢重複步驟 2。
  - \* 為防止故障及設備失效，請務必調低音量，然後先關閉裝置電源再進行連線。
  - \* 在開啟/關閉裝置電源之前，請務必確定調低音量。即使調低音量，您仍可能會在開啟/關閉裝置時聽見部分聲音。不過，這屬於正常現象，並不代表故障。
  - \* 若使用電池電力運作，POWER 指示燈會在使用電池電量不足時閃爍。若您在此狀態下繼續使用本裝置，電源會在約一分鐘後自動關閉。請儘速更換電池。
  - \* 在某些情況下，可能會在連接智慧型手機，或在您啟動或操作應用程式時聽見噪音。
- (\*1) 請僅連接隨附纜線到本裝置的 USB 連接埠。此外，請勿連接隨附纜線至任何本裝置以外的設備 (第 6 頁)。

- (\*2) 若連接 Android 智慧型手機至本裝置，請連接標示的插頭至本裝置。

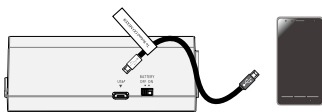

- (\*3) 您必須連接您的吉他、貝斯或麥克風到此插孔。若麥克風及/或吉他皆未連接，請向左轉動 [GUITAR/BASS] 旋鈕及/或 [MIC] 旋鈕到底 (最小設定)。若旋鈕不在最小設定位置，訊號可能會出現雜訊。

- (\*4) MIC 接頭針腳指定 (XLR、TRS)。

- 1: GND  
2: HOT  
3: COLD



提示：HOT

套管：GND



環：COLD

- (\*5) 若您使用需要外接電源的電容式麥克風，請將 [PHANTOM POWER] 開關設為「48V」。
- (\*6) 若您需要在使用 iPhone 或 iPad 時提供幻象電源，請在本裝置中安裝電池。(若未安裝電池，即使 [PHANTOM POWER] 開關設為「48V」，也無法供給幻象電源。在此情況下，POWER 指示燈會閃爍。) 若您使用 Android 智慧型手機，則幻象電源可在您使用電池和從智慧型手機汲取電源時供電。

幻象電源條件	Android	iPhone、iPad
使用電池	✓	✓
由智慧型手機供給電源 (USB)	✓	-

(\*7) 連接 LINE IN 1 插孔並發出聲音的裝置可用於卡拉 OK (第 19 頁)。

# 連接智慧型手機

本裝置隨附三條用於連接智慧型手機的 USB 纜線。

透過使用這些 USB 纜線，您可由連接的智慧型手機供給電源至本裝置。

## 連接 iPhone 或 iPad

此為用於連接本裝置至 iPhone 或 iPad 的 Lightning-USB 纜線。

- \* 若您使用 iPhone 或 iPad，本裝置的 POWER 指示燈將在應用程式啟動時亮起。



## 連接 Android 智慧型手機

此為用於連接本裝置至配備 USB 微型 B-type 接頭智慧型手機的 USB 纜線。連接有標籤的插頭至本裝置的 USB 連接埠。



此為用於連接本裝置至配備 USB Type-C™ 接頭智慧型手機的 USB 纜線。

- \* 從智慧型手機供給電源至本裝置時，智慧型手機的電池耗電量將比平常更大。



如需有關智慧型手機相容性的詳細資訊，請透過下列連結。

<http://roland.cm/gomixerprocp>

# 調整音量

調整旋鈕，讓 PEAK 指示燈在您表演達到最大聲音時短暫亮起。

**INSTRUMENT  
(L/MONO, R)**



**PLUG-IN  
MIC**



**PEAK**



若此恆亮，代表  
聲音過大。

**MIC**



**GUITAR/  
BASS**



**MASTER OUT \*1**





(\*1) [MASTER OUT] 旋鈕可調整錄製的整體音量。

## 備忘



若要調整接至 LINE IN 1 和 LINE IN 2 的裝置音量，請使用裝置的音量控制鈕。

# 錄製

## 利用攝影機應用程式錄製

當您準備就緒後，請使用您智慧型手機上的應用程式 (如視訊攝影機) 錄製。



## 透過 Camcorder for GO:MIXER 應用程式錄製

「Camcorder for GO:MIXER」為一讓您在 Android 智慧型手機上錄製視訊的應用程式。



# 透過 4XCAMERA 應用程式錄製

“4XCAMERA” 是一款能讓你將影像錄製在 iPhone 或 iPad 上的應用程式。



Download on the  
**App Store**

# 連線範例

以下是連接麥克風或樂器至本裝置的部分範例。針對您使用的設備進行適當連線和設定。

# 連接麥克風

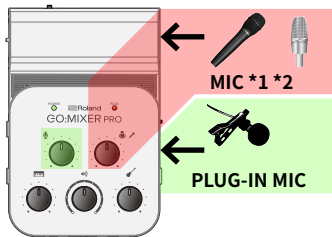

- (\*1) 若您使用需要外接電源的電容式麥克風，請將 [PHANTOM POWER] 開關設為「48V」。
- (\*2) 若您需要在 iPhone 或 iPad 時提供幻象電源，請在本裝置中安裝電池。(若未安裝電池，即使 [PHANTOM POWER] 開關設為「48V」，也無法供給幻象電源。在此情況下，POWER 指示燈會閃爍。) 若您使用 Android 智慧型手機，則幻象電源可在您使用電池和從智慧型手機汲取電源時供電。

幻象電源條件	Android	iPhone、iPad
使用電池	✓	✓
由智慧型手機供給電源 (USB)	✓	-

# 連接吉他或貝斯

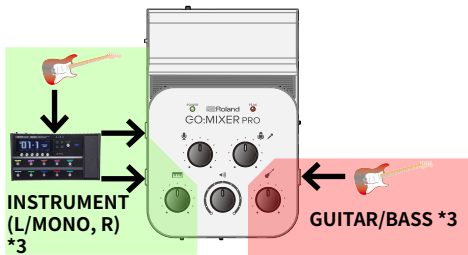

(\*3) 若您透過音效裝置連接吉他 (或貝斯) ，請接至 INSTRUMENT 插孔。

# 連接至音訊播放器或電腦的耳機插孔



**LINE IN 1 \*4、LINE IN 2**

(\*4) 連接 LINE IN 1 插孔並發出聲音的裝置可用於卡拉 OK (第 19 頁)。

# 連接鍵盤

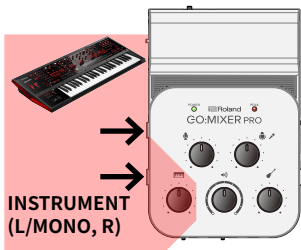

# 連接螢幕揚聲器或耳機

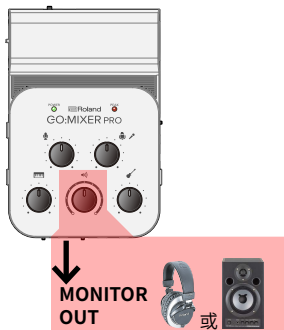



# 錄製樂器演奏與智慧型手機音樂的混音

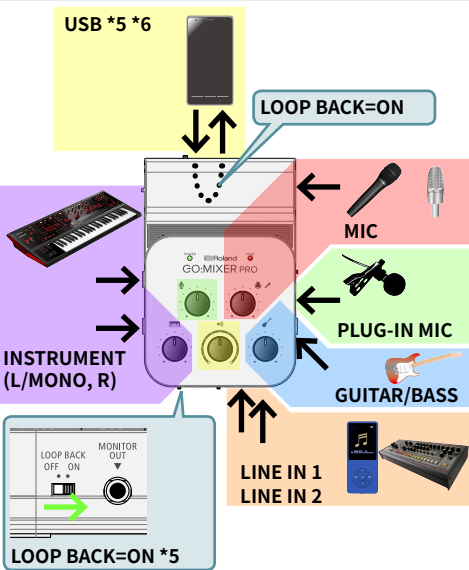

(\*5) 若您要在播放智慧型手機音樂時使用攝影機應用程式或 4XCAMERA 錄製視訊，請將 [LOOP BACK] 開關轉至「ON」。

(\*6) 音訊將以雙聲道輸出至智慧型手機 (立體聲)。

# 透過 DAW 進行多曲目錄製

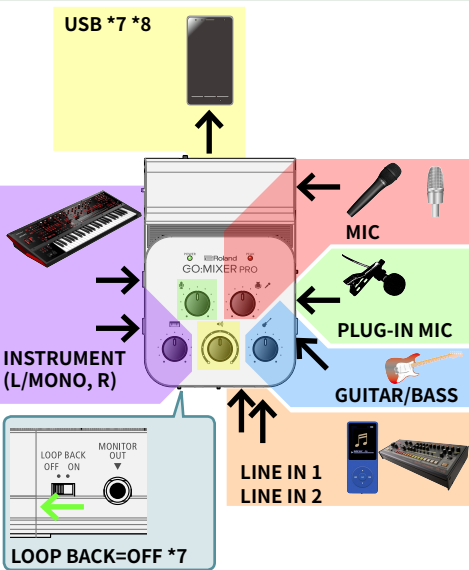

(\*7) 若您要使用 DAW 應用程式錄製您的表演，請將 [LOOP BACK] 開關設為「OFF」位置。在此情況下，您無法使用 [MASTER OUT] 旋鈕控制連接 USB 連接埠的智慧型手機的音量 (第 22 頁)。

(\*8) 音訊將以雙聲道輸出至智慧型手機 (立體聲)。

# 使用背景音樂進行卡拉 OK 演奏 (CENTER CANCEL)

連接 LINE IN 1 的裝置聲音可用於卡拉 OK (\*1)。

## 1. 設定 [CENTER CANCEL] 至「ON」位置。

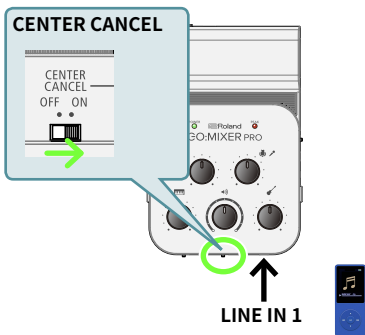

(\*1) 視聲音而定，未在中央的樂器或人聲可能無法完全取消。

# 使用電池

若您未從智慧型手機供給電源，請在本裝置中安裝電池。

**1. 逆時針轉動電池蓋可取下。**

**2. 如圖所示插入電池  
(請留意正負極性)。**

**3. 順時針轉動電池蓋可裝上。**

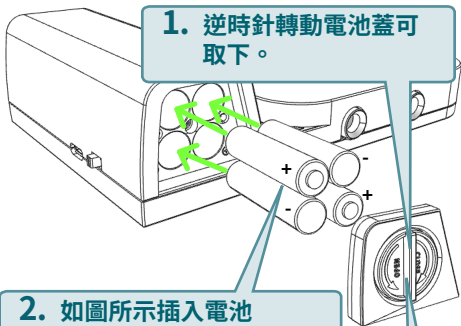



## 4. 設定 [BATTERY] 至「ON」位置。\*1



- (\*1) 請勿在連接智慧型手機時操作 [BATTERY] 開關。否則會導致智慧型手機的操作不穩定。
- \* 若使用電池電力運作，POWER 指示燈會在使用電池電量不足時閃爍。若您在此狀態下繼續使用本裝置，電源會在約一分鐘後自動關閉。請儘速更換電池。
  - \* 若您錯誤使用電池，可能會有爆炸及漏液的風險。請確定您確實遵守「請謹慎使用本裝置」和「重要注意事項」頁面列出所有與電池相關的項目。

### 備忘

- 若您從智慧型手機供電至本裝置，請設定 [BATTERY] 開關至「OFF」位置。在此情況下，請使用隨附的 USB 纜線。
- 智慧型手機無法從本裝置中充電。

## 方塊圖

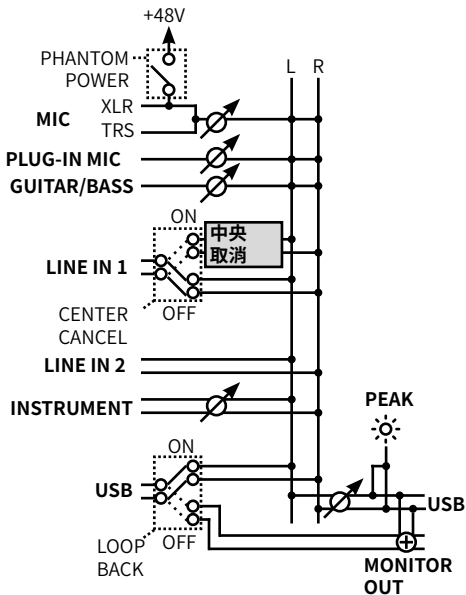

# 主要規格

Roland GO:MIXER PRO：適用智慧型手機的音訊混音器

音訊聲道數量	輸入	9 聲道
	輸出	2 聲道
接頭	INSTRUMENT (L/MONO, R) 插孔	1/4 吋耳機型
	LINE IN 1 插孔	立體聲微型耳機型
	LINE IN 2 插孔	立體聲微型耳機型
	GUITAR/BASS 插孔	1/4 吋耳機型 (支援高阻抗)
	PLUG-IN MIC 插孔	微型耳機型 (支援隨插即用電源)
	MIC插孔	組合型 (XLR、1/4 吋 TRS 耳機、幻象電源 DC 48 V、最大 6 mA)
	MONITOR OUT 插孔	立體聲微型耳機型
	USB 連接埠	USB Micro-B type
電源	USB總線電源 鹼性電池 (AAA, LR03) x 4 可充電鎳氫電池 (AAA, HR03) x 4	

連續使用之電池壽命	約 4 小時 30 分鐘 * 設定 [BATTERY] 開關至「ON」位置時。 * 視使用狀況而異 * 鹼性電池
電流消耗	170 mA
尺寸	104 (寬) x 155 (深) x 41 (高) mm
重量 (不包括電池和纜線)	220 g
配件	「下載使用者手冊」頁面
	「請謹慎使用本裝置」頁面
	Lightning 轉 USB Micro-B type 纜線
	USB OTG Micro-B type 轉 USB Micro-B type 纜線
	USB Type-C™ 轉 USB Micro-B type 纜線
	註冊卡 (僅限美國有效)

\* 本文件提供發行文件當時的產品規格說明。如需最新資訊，請參考 Roland 網站。

<https://www.roland.com/>